

High-Frequency Probe

HFS-440 303 090 A 5043 Y6

产品 HFS-440-0016



直接访问产品

ingun[®]

Partner for Future Technology

- 短型标准产品系列
- 最高 4 GHz
- 电缆接口 MCX
- 插入式
- 针套, KS-410, KS-410 F

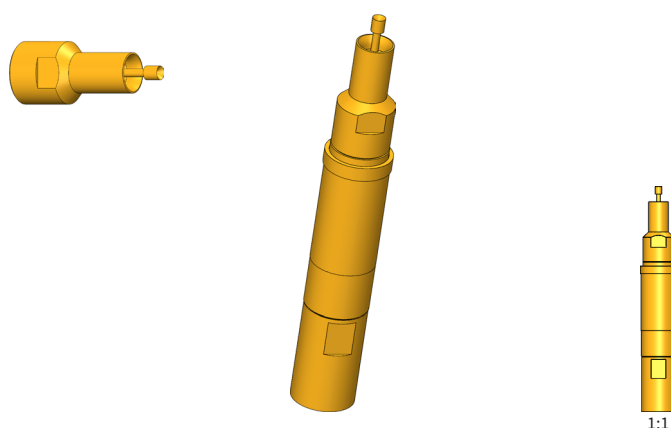

1:1

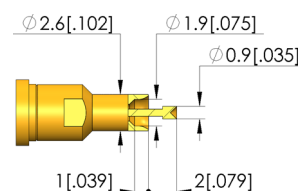
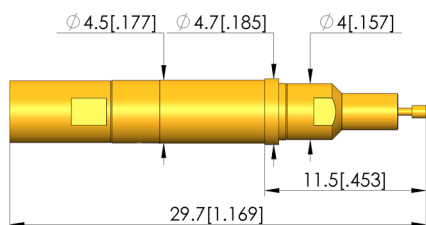

一般数据

产品组:	HFS 高频探针
结构系列:	HFS-440
子系列:	HFS-440 短型
栅格:	5,8 mm
被测器件/触点:	U.FL
安装类型:	插接式
被测器件公母性:	M 信号线公头/插头
浮动安放:	否
防扭转:	是
贯通式活塞:	是
合适的组件接口:	MCX 50 Ohm
合适的组件公母性:	M 信号线公头/插头
探针 (KS) 子系列:	KS-410 插接版
最小温度:	-40 °C
最大温度:	80 °C
RoHS 符合性:	是

外导体数据

外导线针头形状:	43 插头连接器外侧定心
外导线针头直径:	2,6 mm
工作行程中外导线的总弹簧力:	4 N
外导线工作行程:	2 mm
外导线最大行程:	3 mm
外导线可更换:	KO-810343260A-Y6
外导线最大载流能力:	10 A

信号导体数据

信号线针头形状:	03 内锥
信号线针头直径:	0,9 mm
信号线针头形状 材料:	3 铍铜
信号线针头形状 表面:	A 金
信号线数:	1
信号线, 可更换:	GKS-051-0075
信号线工作行程:	2 mm
工作行程中每个信号线的弹簧力:	1 N
信号线最大行程:	3 mm
信号线最大载流能力:	3 A

电气数据

频率范围最高:	4 GHz
阻抗:	50 Ohm

机械数据

工作行程中的总弹簧力:	5 N
总长:	29,7 mm
针管直径:	4,5 mm
安装高度, 不含针套:	11,5 mm

High-Frequency Probe HFS-440 303 090 A 5043 Y6

产品 HFS-440-0016



直接訪問產品

ingun®

Partner for Future Technology

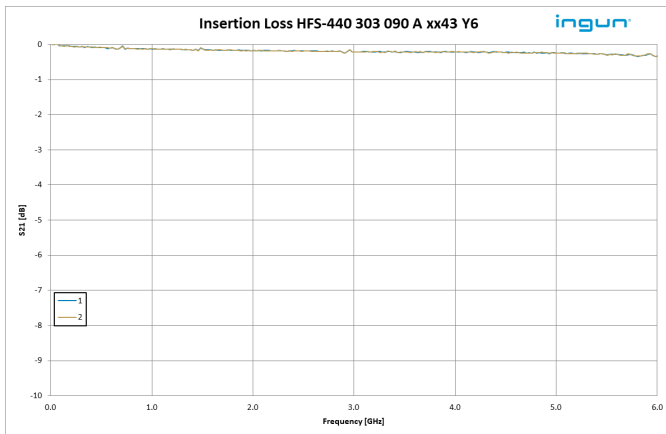
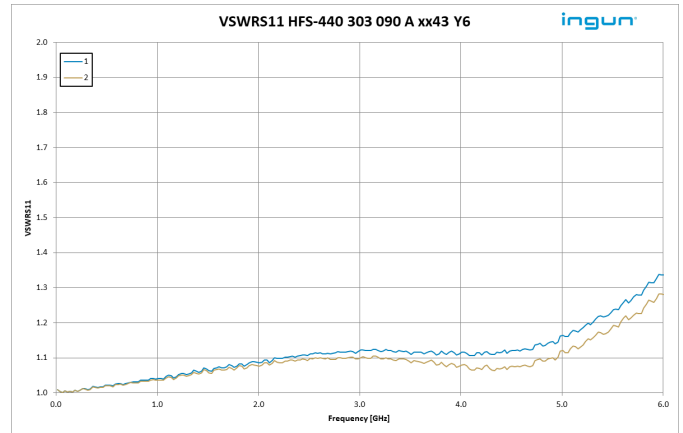
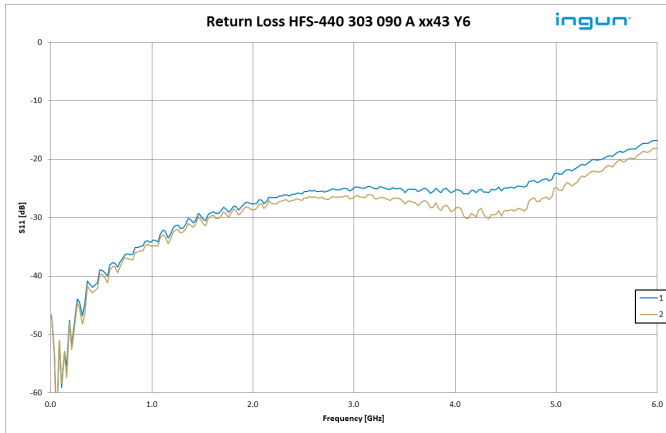

HFS-440 303 090 A 5043 Y6, RF measurement setup

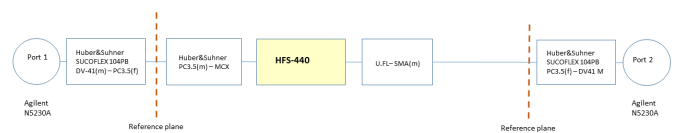

INGUN Prüfmittelbau GmbH

Max-Stromeyer-Straße 162
78467 Konstanz, 德国
中央办公室.+49 7531 8105-0
客户热线.+49 7531 8105-888
传真 +49 7531 8105-65
info@ingun.com



根據要求提供價格和交貨時間。
保留技術更改。01/26_CN

关于该主题的更多信息
高频探针



高频探针